

BEDIENUNGSHANDBUCH

# DRYFT



Modellnr.:  
58002000, 58002001, 58002002, 58002003

Betriebsanleitung Kennnr. 58002111  
Überarb. A Dez. 2024



**heupel** Reinigungstechnik GmbH

Gottlieb Daimler Str. 6  
88214 Ravensburg  
email: [info@heupel-gmbh.de](mailto:info@heupel-gmbh.de)  
[www.heupel-gmbh.de](http://www.heupel-gmbh.de)

Tel: (049) 0751 - 35905-3  
Fax: (049) 0751 - 35905-59

Shop: [www.heupel-shop.de](http://www.heupel-shop.de)

Heupel - Reinigungstechnik - Beratung, Verkauf, Service, alles aus einer Hand.

# NILFISK

**NILFISK**

EU / UE / EL / EC / EE / ES / EÚ / AB / EG

**Declaration of Conformity**

Prohlášení o shodě  
Konformitátserklárung  
Overensstemmelseserklárung  
Declaración de conformidad  
Vastavusdeklaratsioon  
Déclaration de conformité  
Vaatimustenmukaisuusvakuutus

Декларация за съответствие  
Δήλωση συμμόρφωσης  
Megfelelősségi nyilatkozat  
Izjava o skladnosti  
Dichiarazione di conformità  
Atitikties deklaracija  
Atbilstības deklarācija  
Samsvarserklárung

Conformiteitsverklaring  
Declaração de conformidade  
Deklaracija zgodności  
Declaratie de conformitate  
Försäkran om överensstämmelse  
Vyhlášení o zhode  
Izjava o skladnosti  
Uygunluk beyanı

**Manufacturer** / Výrobce / Hersteller / Fabrikant / Fabricante / Κατασκευαστής / Gyártó / Proizvođač / Fabbicante / Gamintojas / Ražotājs / Produzent / Fabrikant / Fabricante / Producent / Producător / Tillverkaren / Výrobca / Proizvajalec / Üretici firma:

**Nilfisk A/S, Marmorvej 8  
DK-2100 Copenhagen Ø, DENMARK**

**Product** / Produkt / Producto, Toode, Produit, Tuote/ Προϊόν / Termék / Proizvod / Prodotto / Produktas / Produkts / Artikel / Produtos / Produs / Izdelek / Ürün

**Dryft**

**Description** / Popis / Beschreibung / Beskrivelse / Descripción / Kirjeldus / La description / Kuvaus / Описание / Περιγραφή / Leirás / Opis / Descrizione / Aprašymas / Apraksts / Beschrijving / Descrição / Descriere / Beskrivning / Popis / Açıklama

**FC - Floor Scrubber/Sweeper - Battery  
Charging mode: 100-240V 50-60Hz; Working mode: 24 VDC, IPX3**

**EN**

We, Nilfisk hereby declare under our sole responsibility, that the above-mentioned product(s) is/are in conformity with the following directives and standards.

**CS**

My, Nilfisk prohlašujeme na svou výlučnou odpovědnost, že výše uvedený výrobek je ve shodě s následujícími směrnici a normami.

**DE**

Wir, Nilfisk erklären in alleiniger Verantwortung, dass das oben genannte Produkt den folgenden Richtlinien und Normen entspricht.

**DA**

Vi, Nilfisk erklærer hermed under eget ansvar at ovennævnte produkt(er) er i overensstemmelse med følgende direktiver og standarder.

**ES**

Nosotros, Nilfisk declaramos bajo nuestra única responsabilidad que el producto antes mencionado está en conformidad con las siguientes directivas y normas

**ET**

Meie, Nilfisk Käesolevaga kinnitame ja kanname ainuisikulist vastutust, et eespool nimetatud toode on kooskõlas järgmiste direktiivide ja

**FR**

Nilfisk déclare sous notre seule responsabilité que le produit mentionné ci-dessus est conforme aux directives et normes suivantes.

**FI**

Me, Nilfisk täten vakuutamme omalla vastuulla, että edellä mainittu tuote on yhdenmukainen seuraavien direktiivien ja standardien mukaisesti

**BG**

Ние, Nilfisk с настоящото декларираме на своя лична отговорност, че посочените по-горе продуктът е в съответствие със следните директиви и стандарти.

**EL**

Εμείς, Nilfisk δηλώνουμε με αποκλειστική μας ευθύνη, ότι το προαναφερόμενο προϊόν συμμορφώνεται με τις ακόλουθες οδηγίες και πρότυπα.

**HU**

Mi, Nilfisk kijelentjük, egyedi felelősséggel, hogy a fent említett termék megfelel az alábbi irányelveknek és szabványoknak

**HR**

Mi, Nilfisk izjavljujemo pod punom odgovornošću, da gore navedeni proizvod u skladu sa sljedećim direktivama i standardima.

**IT**

Noi, Nilfisk dichiara sotto la propria responsabilità, che il prodotto di cui sopra è conforme alle seguenti direttive e norme.

**LT**

Mes, „Nilfisk“, prisiimdami visišką atsakomybę pareiškiamo, kad pirmiau minėtas produktas (-ai) atitinka šias direktyvas ir standartus

**LV**

Mēs, Nilfisk, ar pilnu atbildību apliecinām, ka iepriekšminētais produkts atbilst šādām direktīvām un standartiem

**NO**

Vi, Nilfisk erklærer herved under eget ansvar, at det ovennevnte produktet er i samsvar med følgende direktiver og standarder

**NL**

We verklaren Nilfisk hierbij op eigen verantwoordelijkheid, dat het bovengenoemde product voldoet aan de volgende richtlijnen en normen

**PT**

Nós, a Nilfisk declaramos, sob nossa exclusiva responsabilidade, que o produto acima mencionado está em conformidade com as diretrizes e normas a seguir.

**PL**

My, Nilfisk Niniejszym oświadczamy z pełną odpowiedzialnością, że wyżej wymieniony produkt jest zgodny z następującymi dyrektywami i normami..

**RO**

Noi, Nilfisk Prin prezenta declarăm pe propria răspundere, că produsul mai sus menționat este în conformitate cu următoarele standarde și directive.

**SV**

Vi Nilfisk förklarar härmed under eget ansvar att ovan nämnda produkt överensstämmer med följande direktiv och normer.

**SK**

My, Nilfisk prehlasujeme na svoju výlučnú zodpovednosť, že vyššie uvedený výrobok je v zhode s nasledujúcimi smernicami a normami.

**SL**

Mi, Nilfisk izjavljamo s polno odgovornostjo, da je zgoraj omenjeni izdelek v skladu z naslednjimi smernicami in standardi.

**TR**

Nilfisk, burada yer alan tüm sorumluluklarımızı göere, yukarıda belirtilen ürünün aşağıdaki direktifler ve standartlara uygun olduğunu beyan ederiz.

2006/42/EC

EN 60335-1:2012+A11:2014+A13:2017+A1:2019+A14:2019+A2:2019+A15:2021+A16:2023  
EN 60335-2-72:2012

2014/30/EU

EN 61000-6-2:2019  
EN 61000-6-3:2021

Authorized to compile Technical File and signatory:

Dec 5, 2024

Sergio Coccapani, Head European FloorCare R&D Center



**INHALTSVERZEICHNIS**

<b>EINFÜHRUNG</b> .....	<b>2</b>
ZU DIESER BETRIEBSANLEITUNG .....	2
TECHNISCHE INFORMATIONEN .....	2
IDENTIFIZIERUNGSDATEN .....	2
ERSATZTEILE UND WARTUNG .....	3
ÄNDERUNGEN UND VERBESSERUNGEN .....	3
FUNKTIONSEIGENSCHAFTEN .....	3
AUSPACKEN DES GERÄTS .....	3
TRANSPORT: .....	4
<b>SICHERHEIT</b> .....	<b>4</b>
WARNSYMBOLS .....	4
SICHERHEITSGRUNDSÄTZE .....	5
ERKLÄRUNG WEITERER SYMBOLE .....	6
<b>GERÄTEBESCHREIBUNG</b> .....	<b>8</b>
LERNEN SIE IHR GERÄT KENNEN .....	8
BEDIENFELD .....	9
<b>KURZANLEITUNG</b> .....	<b>10</b>
SO FUNKTIONIERT DIE DRYFT .....	11
SO VERWENDEN SIE DIE DRYFT .....	11
HIER KOMMT DIE DRYFT ZUM EINSATZ .....	11
AUFRECHTERHALTUNG DER KORREKTEN KÖRPERHALTUNG .....	12
BEIM VORWÄRTSGEHEN .....	12
DIE ART UND WEISE, WIE WIR REINIGEN .....	13
<b>TECHNISCHE DATEN</b> .....	<b>14</b>
SCHALTPLAN .....	15
<b>WARTUNG</b> .....	<b>16</b>
BATTERIE .....	16
INFORMATIONEN ZUR BATTERIE .....	16
SICHERHEITSGRUNDSÄTZE .....	16
ANZEIGELEUCHTEN DER BATTERIE .....	17
BATTERIEZUSTAND .....	18
AUFLADEN IHRER DRYFT-BATTERIE .....	18
REINIGUNG DES FRISCHWASSERTANKS .....	19
VORBEREITUNG DER REINIGUNGSLÖSUNG .....	20
MAGNETISCHER SCHMUTZWASSERTANK .....	21
REINIGUNG .....	21
WARTUNG UND REPARATUREN DER ANSAUGFILTER .....	22
MAGPLATE UND PADS .....	22
PADS UND ANWENDUNGEN .....	23
PAD-REINIGUNG .....	23
MAGPLATES UND PADS WECHSELN .....	23
SAUGLEISTE .....	24
SO ENTFERNEN SIE DIE SAUGLEISTE .....	24
REINIGEN MIT DER DRYFT .....	26
AUFBEWAHRUNG DES GERÄTS .....	27
TABELLE DER PLANMÄSSIGEN WARTUNG .....	28
<b>FEHLERSUCHE</b> .....	<b>29</b>
<b>VERSCHROTTUNG</b> .....	<b>30</b>

## EINFÜHRUNG



### HINWEIS!

Die Ziffern in Klammern beziehen sich auf die Komponenten im Kapitel Beschreibung des Geräts.

### ZU DIESER BETRIEBSANLEITUNG

Diese Betriebsanleitung stellt dem Bediener alle notwendigen Informationen bereit, um die Maschine einwandfrei, sicher und selbstständig zu betreiben. Vor jeglichem Maschineneinsatz muss die Bedienperson, auch ein qualifizierter Techniker, diese Anleitung sorgfältig lesen. Wenden Sie sich bei Unklarheiten hinsichtlich dieser Betriebsanleitung an Nilfisk.

### TECHNISCHE INFORMATIONEN

Die Nilfisk DRYFT, ein Durchbruch in der Bodenreinigungstechnologie, die weltweit erste S-Motion-Scheuersaugmaschine, wurde für die Verwendung durch professionelle Reinigungsteams entwickelt. Mit ihrer patentierten, ultraflachen Kopfform und der bahnbrechenden Scheuertechnologie mit 4200 U/min bietet die DRYFT eine 100%ige Bodenreinigung in der Hälfte der Zeit.

Die DRYFT reinigt Breiten von 160 cm, wobei Sie bloß einmal vorwärts gehen, während der Verwender im Falle anderer Geräte im Gegensatz dazu viermal auf und ab gehen muss, um dieselbe Reinigungsbreite abzudecken. Das bedeutet 75 % weniger Laufwege mit der DRYFT, wodurch der Benutzer seine Produktivität bei der Bodenreinigung verdoppeln kann.

Die Reinigungspads der DRYFT haften magnetisch auf dem oszillierenden Körper. Die DRYFT ist für die gewerbliche Verwendung in Hotels, Schulen, Krankenhäusern, Fabriken, Büros, Geschäften und allen gewerblichen Umgebungen bestimmt.

Unser Handbuch wurde entwickelt, um Ihnen einen sicheren und effektiven Einstieg in die DRYFT-Technologie zu ermöglichen. Es enthält technische Anleitungen und Hinweise zur Einrichtung und zum Betrieb Ihres Geräts sowie zur Aufbewahrung und Wartung.



### HINWEIS

Das Original der Konformitätserklärung ist in zweifacher Ausfertigung in den dem Gerät beigelegten Unterlagen enthalten.

### IDENTIFIZIERUNGSDATEN

Seriennummer und Gerätemodell sind auf dem Schild angegeben.

Baujahr und Modellnummer sind auf dem gleichen Schild vermerkt.

Diese Auskünfte braucht man bei der Bestellung von Ersatzteilen. Bitte notieren Sie hier die Gerätedaten.

Modell .....
Modellnummer .....
Seriennummer .....

**NILFISK**

**Serial No.:**  
NIL-EU-00001

**Date code:** 10/2024

**Model:** NILFISK  
DRYFT V1 EU

**Part No.:** 58002000

**Voltage:** 24 VDC

**G V W:** 22lb/10 kg

**IPX3**  
**168W**

**Only for use with battery:**  
BATTERY LI-ION DRYFT

Nilfisk A/S, Marmorvej 8  
DK-2100 Copenhagen Ø  
[www.nilfisk.com](http://www.nilfisk.com)



Made in Great Britain

## ERSATZTEILE UND WARTUNG

Wenden Sie sich bei Fragen oder Problemen hinsichtlich Benutzung, Wartung und Reparatur an Fachpersonal bzw. direkt an einen Nilfisk-Kundendienst. Es dürfen nur Original-Ersatzteile und -Zubehör verwendet werden. Wenden Sie sich an Nilfisk für Wartung oder die Bestellung von Ersatzteilen und Zubehörteilen und geben Sie immer die Modellbezeichnung, die Modellnummer und die Seriennummer an.

## ÄNDERUNGEN UND VERBESSERUNGEN

Nilfisk verbessert seine Produkte ständig und behält sich das Recht vor, nach eigenem Ermessen Änderungen und Verbesserungen vorzunehmen, ohne dazu verpflichtet zu sein, diese Vorteile auf die bereits verkauften Maschinen anzuwenden. Jegliche Änderung und/oder jegliches Hinzufügen von Zubehörteilen muss von Nilfisk ausdrücklich genehmigt und darf nur von Nilfisk vorgenommen werden.

## FUNKTIONSEIGENSCHAFTEN

Die Scheuersaugmaschine Dryft wird zur Reinigung (Schrubben und Trocknen) von glatten und festen Böden in gewerblicher oder industrieller Umgebung unter sicheren Betriebsbedingungen durch einen qualifizierten Bediener eingesetzt.

## AUSPACKEN DES GERÄTS

Beim Auspacken des Geräts sind die auf der Verpackung angegebenen Anweisungen gewissenhaft zu befolgen. Bei Geräteelieferung sorgfältig prüfen, ob Verpackung und Gerät beim Transport beschädigt wurden. Im Falle offensichtlicher Beschädigungen die Verpackung aufbewahren, damit sie vom für die Lieferung zuständigen Spediteur inspiziert werden kann. Für Schadenersatzleistungen unverzüglich mit der Transportfirma in Verbindung setzen.

Überprüfen, ob folgende Teile im Lieferumfang enthalten sind:

1. DRYFT
2. S-Stiel
3. CORE-Ion-Batterie
4. Batterieladegerät
5. Ladekabel
6. MAGPlate
7. Bodenpad
8. Kurzanleitung



### WARNUNG!

*Überprüfen Sie die DRYFT vor dem Gebrauch immer auf Schäden.*



### VORSICHT!

*Bauen Sie das Gerät nach dem Auspacken sorgfältig gemäß der in der Verpackung enthaltenen Anleitung zusammen.*

**TRANSPORT:**

**VORSICHT:** *Klemmen Sie die Batterie ab und sichern Sie das Gerät, wenn Sie es in einem Fahrzeug transportieren, um Schäden am Gerät zu vermeiden.*

DRYFT ist so konzipiert, dass ihr Transport unter Einhaltung der nachstehenden Sicherheitsregeln auf sichere und einfache Weise erfolgen kann.

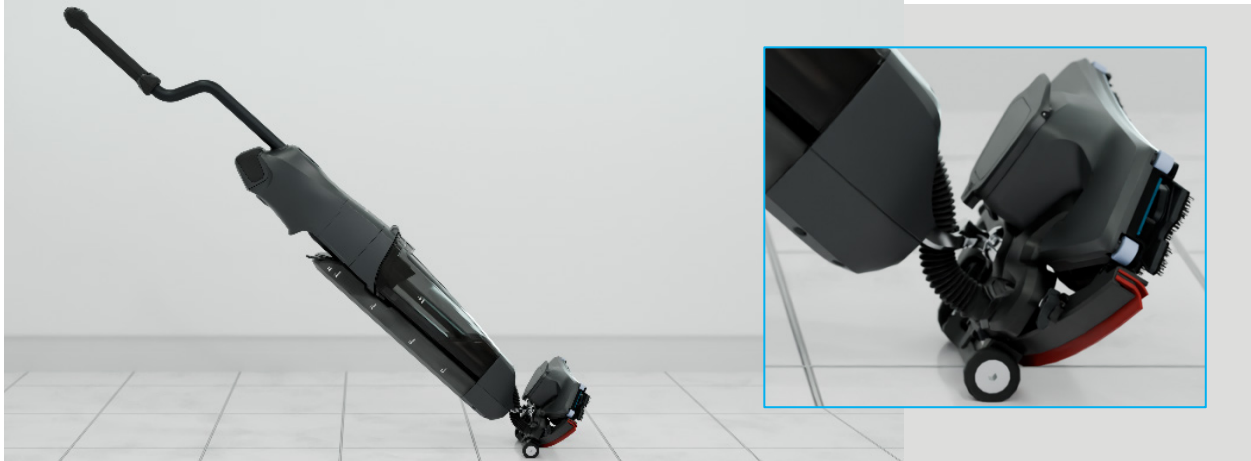

1. Setzen Sie Ihren Fuß auf die Stange hinten zwischen den Rädern und ziehen Sie den Griff, um den Transportmodus zu aktivieren. In Alternative können Sie den Kopf von Hand anheben



2. Jetzt können Sie die Maschine in die gewünschte Richtung schieben.

**SICHERHEIT**

Lesen Sie diese Informationen immer sorgfältig durch und treffen Sie alle erforderlichen Vorkehrungen, um Personen und Eigentum zu schützen.

Die Mitarbeit der Bedienerperson ist unerlässlich, um Verletzungen zu vermeiden. Unfallverhütungsmaßnahmen können nicht greifen, wenn die Bedienerperson nicht bereit ist, ihren Beitrag voll zu leisten. Die meisten Unfälle, die sich in einer Fabrik bei der Arbeit oder bei der Fortbewegung ereignen können, werden durch die Nichtbeachtung der einfachsten Vorsichtsregeln verursacht. Ein aufmerksamer und vorsichtiger Bediener ist daher die beste Garantie für das Vermeiden von Unfällen und ist für die Wirksamkeit jedes Vorbeugeprogramms unverzichtbar.

In unserem Handbuch greifen wir auf verschiedene Symbole zurück, um Sie auf wichtige Sicherheitshinweise, Funktionen und Informationen aufmerksam zu machen.

Nachfolgend finden Sie einen Überblick über die Bedeutung der einzelnen Warnsymbole:

**WARNSYMBOL****GEFAHR!**

*Weist auf eine unmittelbar bevorstehende gefährliche Situation hin, die zum Tod oder zu schweren Verletzungen führen wird, wenn sie nicht vermieden wird.*



**WARNUNG!**

*Weist auf eine potenziell gefährliche Situation hin, die, wenn sie nicht vermieden wird, zum Tod oder zu schweren Verletzungen führen kann.*

**VORSICHT!**

*Weist auf eine potenziell gefährliche Situation hin, die, wenn sie nicht vermieden wird, zu leichten oder mittelschweren Verletzungen führen kann.*

**INFORMATION!**

*Weist auf zusätzliche Informationen für den Bediener hin, um die Nutzung des Geräts zu verbessern.*

**VORSICHT!**

*Dieses Gerät ist ausschließlich für den Gebrauch in Innenräumen bestimmt.*

**ACHTUNG!**

*Das Gerät nicht in Wasser eintauchen.*

**VORSICHT!**

*Auf die in der MAGPlate eingebauten Magnete achten.*

**WARNUNG!**

*Die MAGPlate der DRYFT enthält Magnete. Sie sollten Magnete und die MAGPlate 15 cm (6 Zoll) von implantierten medizinischen Geräten entfernt halten.*

**SICHERHEITSGRUNDSÄTZE**

DRYFT ist unglaublich sicher und einfach in der Bedienung. Da es sich jedoch um ein elektrisches Gerät handelt, müssen wir Sie auf einige wichtige Sicherheitshinweise aufmerksam machen. Indem Sie die Ratschläge auf dieser Seite befolgen, können Sie das Risiko eines Stromschlags und von Verletzungen verringern.

**GEFAHR!**

*Nicht in Gegenwart von Explosivstoffen oder entflammaren Dämpfen oder Flüssigkeiten betreiben. Stellen Sie sicher, dass jegliche chemische Reinigungsmittel, die Sie verwenden, nicht brennbar sind.*

**GEFAHR!**

*DRYFT wird nur mit Gleichstrom betrieben. Versuchen Sie keinesfalls, die DRYFT mit Wechselstrom zu betreiben.*

**GEFAHR!**

*Versuchen Sie nicht, die DRYFT über eine Steckdose zu betreiben. Sie darf nur mit der DRYFT CORE-Ion-Batterie mit 25,2-Volt betrieben werden.*

**GEFAHR!**

*Berücksichtigen bei der Verwendung der DRYFT die Arbeitsumgebung.*

**WARNUNG!**

*Wenn Sie Zubehörteile wechseln oder Wartungsarbeiten an der DRYFT durchführen, sollten Sie immer die Batterie von der Maschine abklemmen.*

**VORSICHT!**

*Die DRYFT ist ein Elektrowerkzeug. Obwohl es sicher ist, während des Betriebs mit einer Hand zu arbeiten, sollten Sie beim Ein- und Ausschalten der Maschine beide Hände verwenden.*





*Die DRYFT ist für die Verwendung durch erfahrene und sachkundige Reinigungsfachleuten ab 18 Jahren vorgesehen. Kinder oder Personen mit einer körperlichen, geistigen oder sensorischen Beeinträchtigung, aufgrund derer die Verwendung der DRYFT unsicher werden könnte, dürfen die DRYFT nicht verwenden.*



*Ihre DRYFT muss sauber gehalten werden, um einen sicheren Betrieb zu gewährleisten. Der obere Stiel- und Schalterbereich sollten trocken sein, und die Maschine sollte sauber und bei Nichtverwendung frei von Öl, Fett und Wasser sein. Spülen Sie die chemischen Reinigungsmittel nach jedem Gebrauch immer mit sauberem Wasser aus.*



*Befolgen Sie stets die Anweisungen zum Anbringen von Zubehör.*



*Halten Sie Ladekabel und Drähte von Hitze, Öl und scharfen Kanten fern.*



*Achten Sie bei der Verwendung der DRYFT auf die richtige Körperhaltung.*



### **WARNUNG!**

*Alle Bediener müssen hinsichtlich der Verwendung dieser Maschine entsprechend eingeschult werden.*



### **WARNUNG!**

*Verwenden Sie die Maschine für Reinigungszwecke auf Oberflächen, deren Neigung die auf der Maschine angegebene überschreitet.*

## **ERKLÄRUNG WEITERER SYMBOLE**



### **Geöffnetes Buch mit einem „i“**

*Weist darauf hin, dass die Bedienungsanleitung einzusehen ist.*



### **Symbol eines geöffneten Buches**

*Weist den Bediener an, vor der Verwendung des Geräts die Bedienungsanleitung zu lesen.*



### **Sicherheitsschuhe tragen:**

*Um darauf hinzuweisen, dass Sicherheitsschuhe getragen werden müssen.*



### **Schutzhandschuhe tragen:**

*Um darauf hinzuweisen, dass Schutzhandschuhe getragen werden müssen.*



### **Schutzbrille tragen:**

*Um darauf hinzuweisen, dass eine Schutzbrille getragen werden muss.*



### **Magnetfeldsymbol:**

*Um auf ein Magnetfeld hinzuweisen.*

### **Dieses Produkt enthält Magnete:**



*Magnete können implantierte medizinische Geräte stören. Benutzer mit einem implantierten medizinischen Gerät sollten mit ihrem Arzt hinsichtlich der mit der Verwendung dieses Produkts verbundenen Risiken Rücksprache halten.*

**Entsorgungssymbol:**

*Informationen zur korrekten Entsorgung des Geräts.*

**Internationales Recycling-Symbol****Belüftung:**

*Spezielle Funktionen sollten nur in gut belüfteten Umgebungen durchgeführt werden.*

**Nur zur Verwendung in Innenräumen:**

*Zur Kennzeichnung von elektrischen Geräten, die hauptsächlich für den Innenbereich bestimmt sind.*

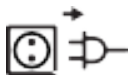
**Stromversorgung trennen:**

*Die Stromversorgung zwischen der Batterie und der DRYFT trennen.*

- Dieses Gerät ist nicht für die Verwendung durch Personen (einschließlich Kinder) mit verminderten körperlichen, sensorischen oder geistigen Fähigkeiten oder mangelnder Erfahrung und Kenntnissen bestimmt.
- Kinder müssen beaufsichtigt werden, um sicher zu gehen, dass sie nicht mit dem Gerät spielen.
- Dieses Gerät ist für die gewerbliche Verwendung in Hotels, Krankenhäusern, Fabriken, Geschäften, Büros und Vermietgeschäften bestimmt.
- Die Bediener müssen hinsichtlich der Verwendung dieser Geräte entsprechend eingeschult werden.
- Dieses Gerät ist nur für den Trockeneinsatz geeignet.
- Dieses Gerät ist ausschließlich für den Gebrauch in Innenräumen bestimmt.
- Dieses Gerät darf nur in Innenräumen gelagert werden.
- Das Gerät muss während der Reinigung oder Wartung und beim Austausch von Teilen oder der Umrüstung des Geräts auf eine andere Funktion von der Stromquelle getrennt werden:  
Bei batteriebetriebenen Geräten zumindest durch sicheres Abklemmen des nicht mit dem Rahmen verbundenen Pols der Batterie oder durch eine gleichwertige Maßnahme (Trennvorrichtung).
- Nicht auf geneigten Flächen einsetzen.

## GERÄTEBESCHREIBUNG

### LERNEN SIE IHR GERÄT KENNEN

- ① Drehstiel
- ② S-Stiel
- ③ Bedienfeld
- ④ DRYFT CORE-Ion-Batterie
- ⑤ Saugereinheit
- ⑥ Frischwassertank
- ⑦ Magnetischer Schmutzwassertank
- ⑧ Transportrollen
- ⑨ MAGPlate
- ⑩ „Quick Release“-Saugleiste
- ⑪ Wandschutz-Gleitrollen
- ⑫ Magnetspuleneinheit



## BEDIENFELD

Das einfache Bedienfeld der DRYFT ermöglicht den Wechsel zwischen dem Modus für glatte Böden und dem Modus für raue Böden durch simplen Knopfdruck.

Die DRYFT verfügt über eine Stoppssequenz. Die Absaugung läuft am Zyklusende noch drei Sekunden weiter, um überschüssiges Wasser im Reinigungspad aufzufangen.

Um diese Funktion zu überspringen, einfach erneut die „Ein/Aus“-Taste drücken.



Sehen Sie sich unser Video an und erfahren Sie mehr über das DRYFT-Bedienfeld.



## KURZANLEITUNG



1. Die Batterie aufladen.



2. Den Stiel einstecken.

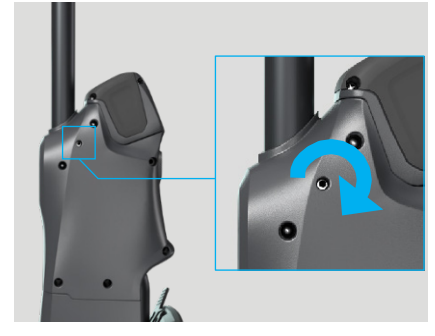

3. Den Stiel mit dem mitgelieferten Inbusschlüssel festziehen.



4. Boden-Pad an der MAGPlate befestigen.



5. Die MAGPlate in den Reinigungskopf setzen.



6. Den Reinwassertank abziehen.



7. Den Reinwassertank füllen.



8. Sicherstellen, dass der magnetisch Schmutzwassertank leer ist.



9. Die Batterie in die DRYFT einsetzen

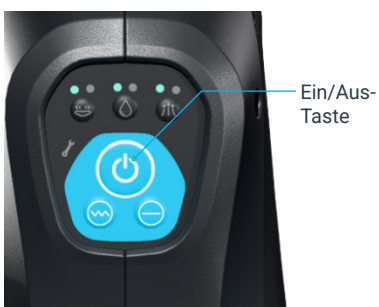

10. Zum Einschalten die Starttaste drücken.



11. Wählen Sie den Modus für glatte oder raue Böden.



12. Mit DRYFT-Geschwindigkeit reinigen.



**SO FUNKTIONIERT DIE DRYFT**



1. Über den Wasserabgabekanal wird gleichmäßig Wasser auf dem Boden verteilt.



2. Die Bodendüse scheuert mit 4200 U/min, um den Schmutz zu entfernen.



3. Der Saugmotor und die Saugleisten saugen Schmutz und Wasser auf.

**SO VERWENDEN SIE DIE DRYFT**

Stellen Sie immer sicher, dass Sie den Reinigungskopf vorwärts bewegen. Der Kopf scheuert und saugt dann über die Saugleisten Schmutz und Wasser auf.  
Wir empfehlen zwei Verwendungsmethoden:

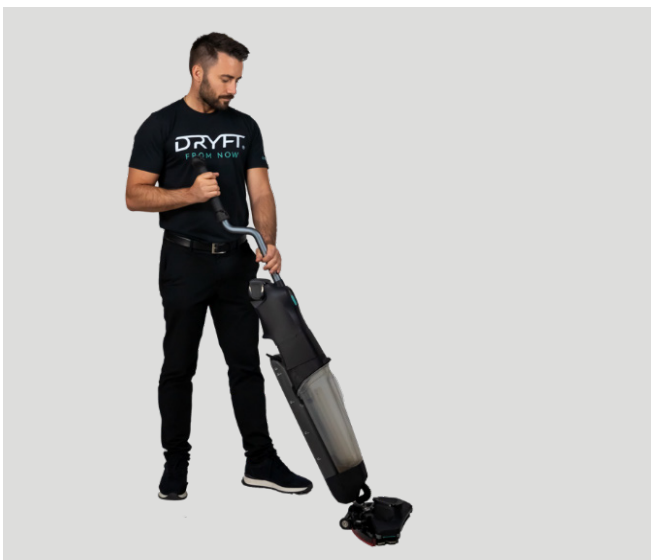

1. Handführung

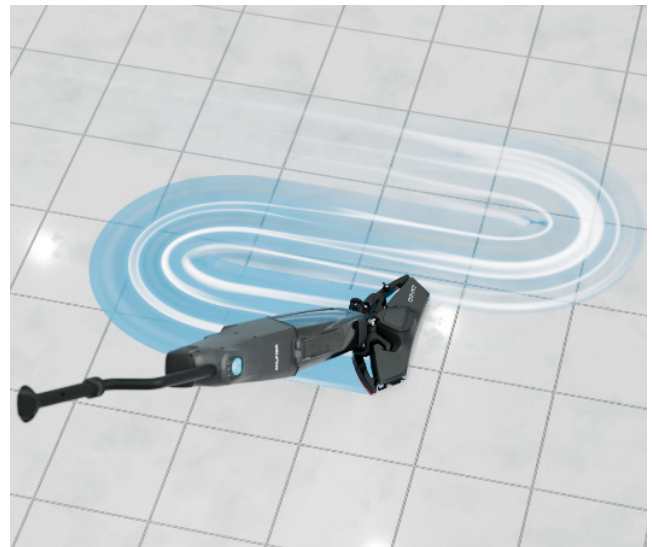

2. S-Bewegung (S-Motion)

**HIER KOMMT DIE DRYFT ZUM EINSATZ**



Niedrige Profile



Eckenreinigung

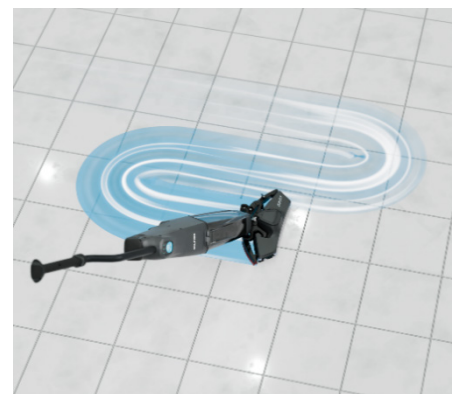

Freiflächen



Unter Trennwänden



Rund um Toiletten



Schwer zugängliche Bereiche

### AUFRECHTERHALTUNG DER KORREKTEN KÖRPERHALTUNG

Die DRYFT ist die weltweit erste S-Motion-Scheuersaugmaschine. Die DRYFT reinigt Breiten von 160 cm, wobei Sie bloß einmal vorwärts gehen, während der Verwender im Falle anderer Geräte im Gegensatz dazu viermal auf und ab gehen muss, um dieselbe Reinigungsbreite abzudecken. Das bedeutet 75 % weniger Laufwege mit der DRYFT, wodurch der Benutzer seine Produktivität bei der Bodenreinigung verdoppeln kann.

Bis zu 160 cm **Scheuerbahn**



### BEIM VORWÄRTSGEHEN

So hält man die Maschine beim Vorwärtsgen und diese Haltung ist auch am besten geeignet, um enge Stellen zu reinigen. Wir empfehlen, die DRYFT anfangs auf diese Weise zu verwenden. Sobald Sie sich mit der Maschine vertraut gemacht haben, können Sie zur S-Motion-Technik übergehen.



- 1 Achten Sie darauf, dass Sie einen geraden Rücken haben.
- 2 Stützen Sie den Stiel, indem Sie Ihre obere Hand fest um den weichen Handgriff des S-Stiels legen. Diese Hand sollte sich nicht aus dieser Position bewegen.
- 3 Ihre untere Hand ruht hingegen auf dem unteren Stielbereich, wobei Sie mit Ihren Fingern sanft führen und schieben. Dabei sollte es sich um eine leichte Berührung und NICHT um einen festen Griff handeln.



**DIE ART UND WEISE, WIE WIR REINIGEN**

Halten Sie Ihren Arm in einer natürlichen Position, um den oberen Bereich

des Stiels zu halten.

1. Stellen Sie die Füße schulterbreit auseinander und stützen Sie den oberen Bereich des Stiels mit dem Arm in einer natürlichen Position ab.



Führen Sie diesen Bereich leicht mit Ihren Fingern

2. Führen Sie den unteren Bereich des Stiels leicht mit den Fingern, um eine fließende Bewegung zu ermöglichen. Fassen Sie den unteren Bereich des Stiels nicht zu fest an, da dies die Bewegung einschränkt.



3. Drehen Sie die Maschine, indem Sie den unteren Bereich des Stiels mit Ihren Fingern führen.



4. Positionieren Sie die DRYFT vor Ihrem Körper und bewegen Sie sich horizontal in einen weiten Schwung.

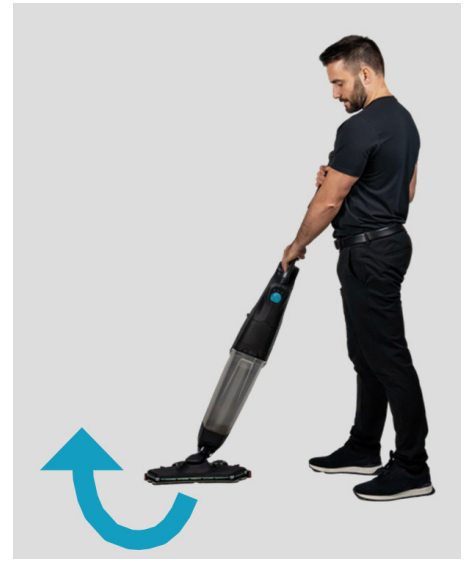

5. Führen Sie die DRYFT wieder vor Ihren Körper, sodass eine S-Bewegung ausgeführt wird.

Wiederholen Sie diese Schritte. Diese Technik funktioniert bereits nach wenigen Minuten Übung flüssig und mühelos.

**TECHNISCHE DATEN**

<b>Modell</b>	<b>NILFISK DRYFT V1</b>
Scheuerbreite (mm)	390
Höhe Niedrigprofilkopf (mm)	<50
Bürstenkopfschwingungen hoch / niedrig (U/min)	4200 / 3500
Maschinenspannung (V)	25,2
Batteriekapazität (Ah)	5
Batterielaufzeit bei hoher Saugleistung (min.)	Bis zu 60
Batterielaufzeit bei niedriger Saugleistung (min.)	Bis zu 75
Vollladung / 90 % Ladung (min.)	95 / 60
Größe Reinigungslösungstank (l)	2,5
Größe Schmutzwassertank (l)	2,8
Maschinenabmessungen im Arbeitsmodus (L x B x H - mm)	430 x 230 x 1485
Gesamtgewicht (leer und mit Batterie - kg)	7,3
Versandgewicht mit Lithium-Batterie (Gesamtpaket - kg)	10,16
Schwingungspegel an den Armen des Bedieners (m/s <sup>2</sup> )	<2,5
Schalldruckpegel am Arbeitsplatz (dBA)	<70

**SCHALTPLAN**

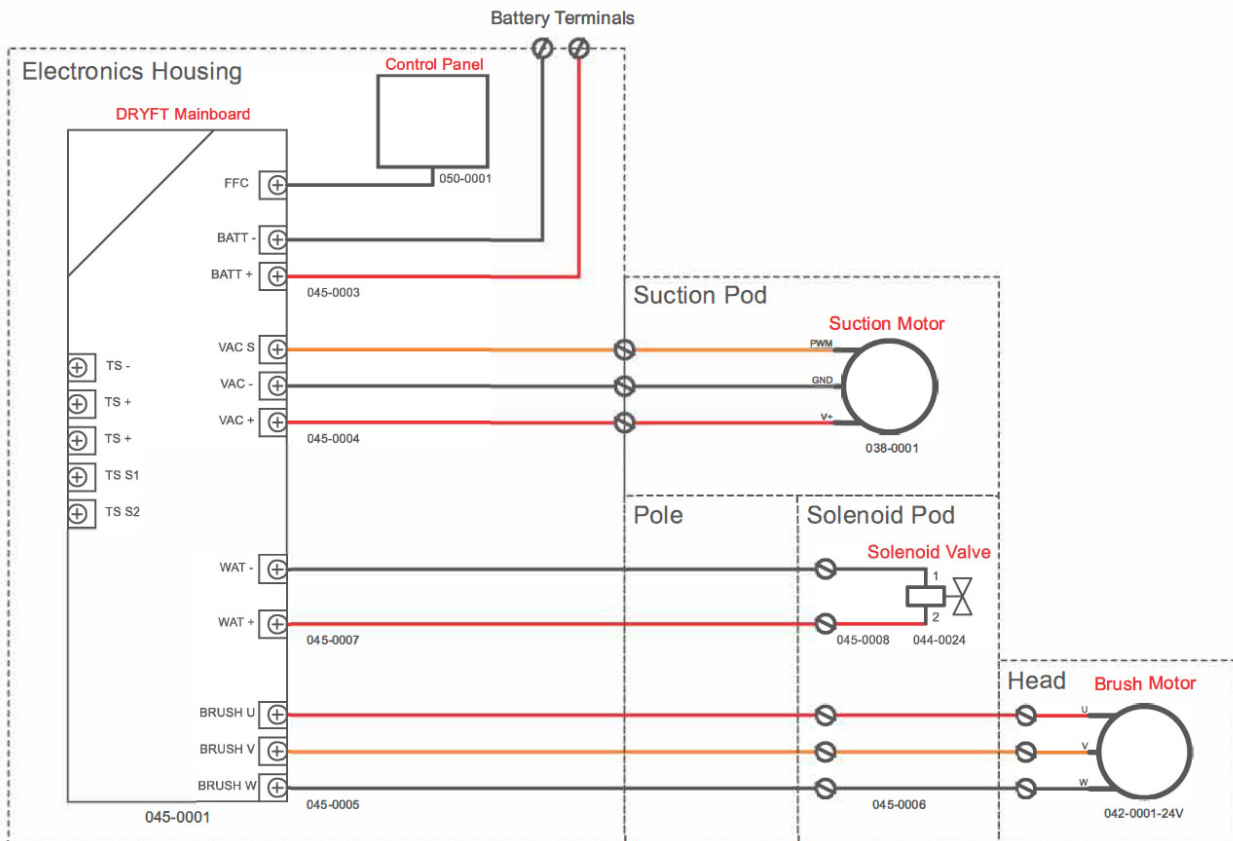

Pin-Bezeichnung	Beschreibung
FFC	FFC zu Bedienfeld
BATT -	Batterie -
BATT +	Batterie +
VAC S	Saugsignal
VAC -	Saugen -
VAC +	Saugen +
WAT -	Magnetventil Wasser -
WAT +	Magnetventil Wasser +
BRUSH U	Bürste U
BRUSH V	Bürste V
BRUSH W	Bürste W

## WARTUNG

Eine sorgfältige und ständige Wartung dient einer langen Lebensdauer der Maschine und der maximalen Sicherheit während des Betriebs.

Nachfolgend wird die Übersichtstabelle planmäßige Wartung wiedergegeben. In Abhängigkeit von bestimmten Arbeitsbedingungen können die Wartungsintervalle variieren. Sämtliche Abweichungen sind vom Wartungspersonal festzulegen.



### WARNUNG!

**Wartungsbearbeitungen sind bei ausgeschaltetem Gerät und mit getrennten Batterien durchzuführen. Außerdem sind die Anweisungen im Kapitel „Sicherheit“ vor dem Ausführen von Wartungsarbeiten aufmerksam zu lesen.**

Alle geplanten oder außerordentlichen Wartungsmaßnahmen müssen von Fachpersonal oder einem autorisierten Kundendienst-Center durchgeführt werden.

In dieser Anleitung sind nur die einfachen und am häufigsten vorkommenden Wartungsverfahren wiedergegeben. Weitere Wartungsarbeiten finden Sie in der Tabelle der planmäßigen Wartung.

## BATTERIE

### INFORMATIONEN ZUR BATTERIE

Diese Anleitung enthält alle Informationen, die Sie für die ersten Schritte mit Ihrer Core-Ion-Batterie benötigen. Bitte lesen Sie diese Anleitung sorgfältig durch.

Die DRYFT wird über eine CORE-Ion-Lithium-Ionen-Batterie betrieben.

Ihre DRYFT CORE-Ion-Batterie ist unglaublich sicher. Sie wurde nach den strengsten Sicherheitsstandards getestet und zertifiziert. Da es sich jedoch um eine Lithium-Ionen-Batterie handelt, müssen wir Sie auf einige wichtige Sicherheitshinweise aufmerksam machen.

Indem Sie die Ratschläge in dieser Anleitung befolgen, können Sie die Gefahr von Stromschlägen, Bränden und Verletzungen verringern.

Verwenden Sie nur das mit der DRYFT mitgelieferte Ladegerät, um ein sicheres Aufladen zu gewährleisten.



## SICHERHEITSGRUNDSÄTZE

In unserem Handbuch greifen wir auf verschiedene Symbole zurück, um Sie auf wichtige Sicherheitshinweise, Funktionen und Informationen aufmerksam zu machen. Hier finden Sie einen Überblick über die Bedeutung der einzelnen Symbole:



### Geöffnetes Buch mit einem „i“

**Weist darauf hin, dass die Bedienungsanleitung einzusehen ist.**



### Symbol eines geöffneten Buches

**Weist den Bediener an, vor der Verwendung des Geräts die Bedienungsanleitung zu lesen.**



### Entsorgungssymbol:

**Informationen zur korrekten Entsorgung des Geräts.**



### Schutzhandschuhe tragen:

**Um darauf hinzuweisen, dass Schutzhandschuhe getragen werden müssen.**



### Schutzbrille tragen:

**Um darauf hinzuweisen, dass eine Schutzbrille getragen werden muss.**



**GEFAHR: Zerlegen Sie die Batterie nicht, erhitzen Sie sie nicht über 50 °C (140 °F) und verbrennen Sie sie nicht. Brand-, Explosions- oder Verbrennungsgefahr.**



**WARNUNG:** Versuchen Sie niemals, eine Batterie aus irgendeinem Grund zu öffnen. Wenn das Gehäuse der Batterie bricht oder Risse bekommt, stellen Sie den Gebrauch sofort ein und laden Sie sie nicht wieder auf. Die Batterie muss ausgetauscht werden.



**VORSICHT:** Tragen Sie keine Gegenstände aus Metall am Körper, wenn Sie an den Batterien tätig sind. Dazu gehören Schmuck (Ringe, Armbänder, Halsketten), Uhren, Stifte, Taschenlampen usw.



**WARNUNG:** Bei Anzeichen von Beschädigungen oder flüssigen (Elektrolyt) oder festen Ablagerungen müssen beim Umgang mit den Batterien und der entsprechenden Verpackung Gummihandschuhe und säurefeste Kleidung getragen werden, um sich vor den Auswirkungen eines eventuell vorhandenen Elektrolyts zu schützen.



**WARNUNG:** Die Batterie nicht in Wasser eintauchen.



**VORSICHT:** Die Batterie nicht in Wasser eintauchen.



**VORSICHT:** Die Batterie ist ausschließlich für den Gebrauch in Innenräumen bestimmt.



**VORSICHT:** Wenn der Verdacht besteht, dass freier Elektrolyt vorhanden ist, muss eine Schutzbrille getragen werden, und wenn große Mengen vorhanden sind, sollte eine Chemikalienschutzbrille oder ein Gesichtsschutzschild verwendet werden.



**VORSICHT:** Waschen Sie in dem unwahrscheinlichen Fall, dass die Batterie ausläuft, bei Kontakt mit der Säure Augen und Haut mit Wasser.

## ANZEIGELEUCHTEN DER BATTERIE



## BATTERIESTANDANZEIGE

Während der Verwendung der DRYFT wird der Füllstand der CORE-Ion-Batterie in 20%-Schritten angezeigt. Auch beim Aufladen der CORE-Ion-Batterie blinkt die Batteriestandanzeige in 20%-Schritten.

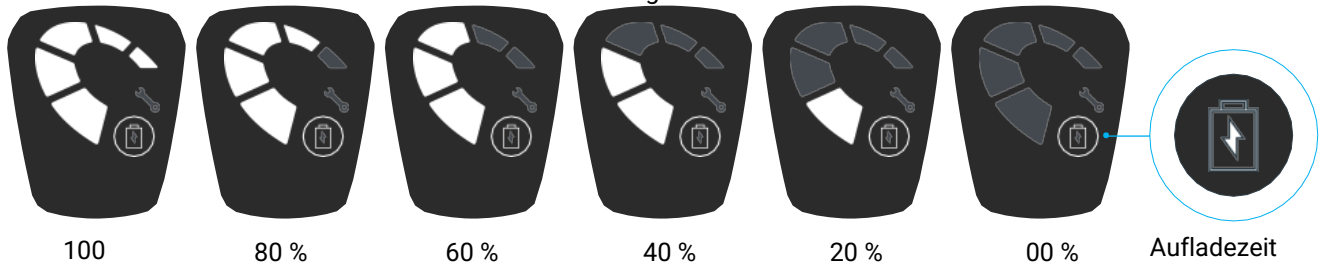

Wenn die Batterie in das Ladegerät oder in eine Maschine eingesetzt wird, wird der Ladezustand automatisch angezeigt.

## BATTERIEZUSTAND

Der Zustand und die Langlebigkeit der CORE-Ion-Batterie werden anhand eines gleitenden Durchschnittswerts überwacht, der über ein Jahr typischer Nutzung berechnet wird. Dieser Ansatz gewährleistet konsistente Leistungsdaten und hilft Ihnen, die erwartete Batterieleistung zu verfolgen.

Bei typischer Nutzung wird davon ausgegangen, dass die Batterie etwa 260 vollständige Ladezyklen pro Jahr durchläuft, was einer vollständigen Aufladung an fünf Tagen pro Woche entspricht.

Unter diesen Bedingungen ist ein allmählicher Rückgang der Stromkapazität zu erwarten. Nach einem Jahr typischer Nutzung nimmt die Batteriekapazität schätzungsweise um etwa 10 % ab, was sich entsprechend auf die Laufzeit Ihres DRYFT-Geräts auswirkt. Genauer gesagt bedeutet das:



### Modus für glatte Böden:

Die anfängliche Laufzeit von bis zu 75 Minuten verringert sich auf etwa 67 Minuten.



### Modus für raue Böden:

Die anfängliche Laufzeit von bis zu 60 Minuten verringert sich auf etwa 54 Minuten.

Diese fortschreitende Veränderung ist bei Lithium-Ionen-Batterien normal und spiegelt den natürlichen Verschleiß von Hochleistungs-Stromzellen wider.

## AUFLADEN IHRER DRYFT-BATTERIE

Ihre CORE-Ion-Batterie mit dem Code 005-0011/005- 0024 ist ein wiederaufladbarer Lithium-Ionen-Akku, der nur mit dem (005-0012) FY2945000 Core-Ion-Batterieladegerät aufgeladen werden kann.

Schließen Sie Ihr Ladegerät immer direkt an eine Steckdose mit 120 VAC/60 HZ oder 240 VAC an oder verwenden Sie einen Adapter oder ein Ladegerät für die verwendete Wechselstromquelle (verwenden Sie keine Verlängerung).

Batterien sollten vor dem Gebrauch Ihrer DRYFT, nach jedem Gebrauch und nach viermonatigem Nichtgebrauch aufgeladen werden. Eine vollständige Aufladung einer komplett entladenen Batterie dauert etwa 60 Minuten. Mit einer voll aufgeladenen Batterie läuft das Gerät je nach gewähltem Reinigungsmodus zwischen 60 und 75 Minuten. Unterschiedliche Boden- und Padtypen können die Betriebszeit verkürzen.

Wenn Sie das Gerät über längere Zeit hinweg verwenden möchten, empfehlen wir Ihnen, Ersatzbatterien mitzubestellen.





Die besten Ergebnisse erzielen Sie, wenn Sie die Batterie nicht aufladen, wenn die Temperatur der Batterie oder der Luft unter 5 °C (40 °F) oder über 40 °C (105 °F) liegt.

Beim Aufladen der CORE-Ion-Batterie leuchtet das grüne Licht, wenn die Batterie vollständig geladen ist, wird das Licht rot.

Trennen Sie nach dem Aufladen das Ladegerät von der Netzsteckdose und (WICHTIG) trennen Sie das Ladegerät von der Batterie.



**WARNUNG:** Die Batterie nicht aufladen, wenn sie nass ist oder Anzeichen von Korrosion aufweist.



**WARNUNG:** Schließen Sie das Batterieladegerät mit dem richtigen Steckeradapter direkt an eine Steckdose mit 120 VAC/60 HZ oder 240 VAC an. (Verwenden Sie kein Verlängerungskabel).



**WARNUNG:** Verwenden Sie zum Laden der CORE-Ion-Batterie (005-0011 / 005-0024) ausschließlich das mit diesem Gerät gelieferte Ladegerät (005-0012) FY2945000.



**WARNUNG:** Laden Sie die CORE-Ion-Batterie nicht in Umgebungen über 50 °C auf, entladen Sie sie nicht und lagern Sie sie nicht über 50 °C (122 °F).



**ACHTUNG:** Der Raum, in dem die Batterie geladen wird, muss ausreichend belüftet sein.

## REINIGUNG DES FRISCHWASSERTANKS



1. Heben Sie den Tank senkrecht an, bevor Sie ihn von der DRYFT abziehen.



2. 2,5 Liter/0,55 Gallonen Fassungsvermögen, nicht über die Anzeige für den max. Füllstand befüllen.



3. Vergewissern Sie sich, dass der Tank ordnungsgemäß eingesetzt und vollständig heruntergedrückt ist, damit das Ventil einrastet.

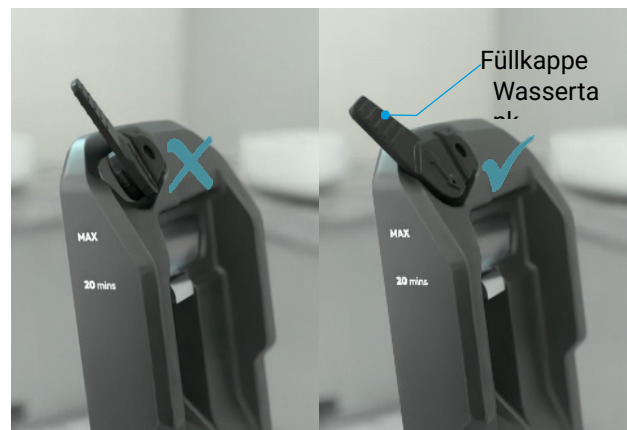

4. Vergewissern Sie sich, dass die Wasserkappe immer aufgesetzt und vollständig gesichert ist.





5. Stellen Sie sicher, dass das Ventil am Boden des Tanks frei von Schmutz ist.

### VORBEREITUNG DER REINIGUNGSLÖSUNG

Dank der leistungsstarken Bewegung und der neuesten Pad-Technologie reinigt die DRYFT Böden nur mit Wasser. Für einige Reinigungsherausforderungen sind chemische Reinigungsmittel erforderlich. Verwenden Sie zum Beispiel einen Entfetter, um Fett oder Öl zu entfernen, und einen Entkalker, um Kalkablagerungen in Badezimmern zu beseitigen.



Füllen Sie den Frischwassertank mit der von Ihnen bevorzugten Reinigungslösung. Berücksichtigen Sie dabei die Empfehlungen des Herstellers der chemischen Reinigungsmittel bezüglich des Verdünnungsverhältnisses.



Befüllen Sie keinesfalls über die maximale Fülllinie.

Es ist sehr schwierig für uns, alle auf dem Markt befindlichen chemischen Reinigungsmittel zu genehmigen, aber die meisten Reinigungsmittel sind für die Verwendung mit der DRYFT sicher. Wichtig ist, dass die chemischen Reinigungsmittel schaumarm und maschinensicher sein müssen. Stark schäumende chemische Reinigungsmittel können Ihren Saugmotor beschädigen und die Garantie für den Motor erlöschen lassen. Möglicherweise verringert sich die Lebensdauer einiger Komponenten wie z. B. des Wassertankventils, des Magnetventils, der Wasserabgabeöffnungen, des Saugschlauchs und anderer Komponenten, die mit dem chemischen Reinigungsmittel in Berührung kommen. Diese Komponenten sind alle zu erschwinglichen Kosten austauschbar. Die Verwendung einiger aggressiver chemischer Reinigungsmittel kann dazu führen, dass die Wartung häufiger durchgeführt werden muss.



**WARNUNG:** Sicherstellen, dass die geltenden Vorschriften für den sicheren Transport von Gefahrstoffen eingehalten werden.



**WARNUNG:** Verwenden Sie keine brennbaren chemischen Reinigungsmittel oder Lösungen.

## MAGNETISCHER SCHMUTZWSSERTANK

Auf dem Schmutzwassertank der DRYFT befindet sich eine deutliche Markierung für die maximale Füllmenge (max). Bei normalem Gebrauch (ohne Rückgewinnung) wird der Schmutzwassertank etwa zu dem Zeitpunkt voll, wie der Reinigungslösungstank leer wird. Daher empfiehlt es sich, diese Aufgaben parallel zu erledigen. Wenn Sie den Schmutzwassertank überfüllen, gibt es eine deutliche optische und akustische Rückmeldung (Wasseraustritt) aus dem Auslassbereich des Saugmotors. Sie sollten sofort aufhören, das Gerät zu benutzen. Der Saugmotor ist so konstruiert, dass er einem gewissen Wassereintritt standhält, aber wiederholter Fehlgebrauch kann die Leistung und Lebensdauer der Komponenten verringern.

### REINIGUNG



1. Ziehen Sie den Griff zum Entfernen des magnetischen Schmutzwassertanks nach oben, weg von der Mittelstange.



2. Ziehen Sie den Tank vom unteren Gehäuse weg.



3. Halten Sie den Tank mit beiden Händen und entsorgen Sie das Schmutzwasser entsprechend

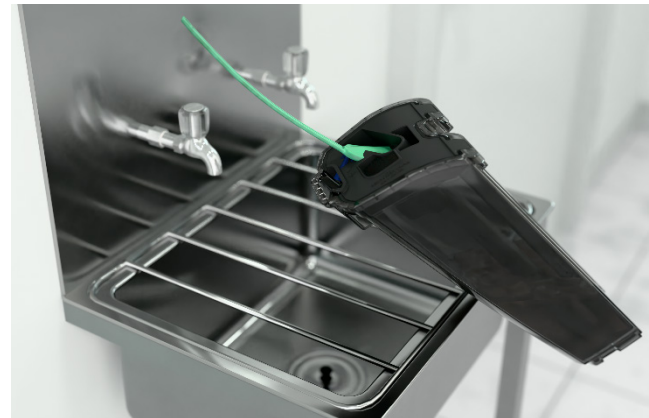

4. Wir empfehlen, den Tank mit einer Flaschenbürste und warmer Seifenlauge zu reinigen.

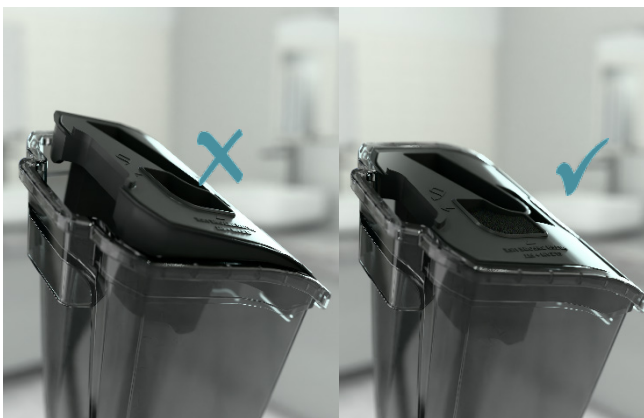

5. Vergewissern Sie sich, dass die obere Dichtung des „Tankdeckels“ sicher, unbeschädigt und frei von Verunreinigungen ist.



6. Setzen Sie den Boden des Tanks wie abgebildet in das untere Gehäuse ein und schieben Sie den Tank dann in Richtung der Stange, so dass er einrastet.



**WARNUNG:** Stellen Sie sicher, dass chemische Abfälle gemäß den Anweisungen und Ratschlägen der Hersteller der chemischen Reinigungsmittel ordnungsgemäß entsorgt werden.



**WARNUNG:** Verwenden Sie keine brennbaren chemischen Reinigungsmittel oder Lösungen.

## WARTUNG UND REPARATUREN DER ANSAUGFILTER

Vergewissern Sie sich, dass der Ansaugfilter immer sauber und fest angebracht ist, bevor Sie die DRYFT verwenden.



Überprüfen Sie den Filter vor jedem Gebrauch und reinigen Sie ihn nach Bedarf. Wenn der Filter verstopft ist, wird der Luftstrom reduziert, was zu einer schlechten Trocknungsleistung führt.

## MAGPLATE UND PADS

Das magnetische DRYFT MAGPlate Pad-Haltersystem wurde entwickelt, um einen schnellen und hygienischen Pad-Wechsel zwischen den Reinigungsbereichen zu ermöglichen.

Auch wenn unsere Magnete nicht als „stark“ gelten, sollten einige Vorsichtsmaßnahmen getroffen werden, um sämtliche Risiken möglichst gering zu halten.

Halten Sie magnetische Medien wie Computerdisketten, Kreditkarten und Mobiltelefone von den Magneten fern.



**WARNUNG:** Entfernen Sie **IMMER** die CORE-Ion-Batterie aus der DRYFT, bevor Sie die MAGPlate oder Reinigungspads aufsetzen oder entfernen.



**WARNUNG:** Die MAGPlate der DRYFT enthält Magnete. Sie sollten Magnete und die MAGPlate 15 cm (6 Zoll) von implantierten medizinischen Geräten entfernt halten.



**WARNUNG:** Achten Sie darauf, dass die Finger nicht in den Schwingungsmechanismus der DRYFT gelangen.



**VORSICHT:** Achten Sie bei der Installation darauf, dass die MAGPlate nicht plötzlich am DRYFT-Kopf „einrastet“.



**WARNUNG:** Der Einsatz von Bodenpads von Drittanbietern kann dazu führen, dass der Schwingmechanismus aus dem Gleichgewicht gerät, was zu übermäßigen Vibrationen und möglichen Schäden an der Maschine führen kann. Achten Sie darauf, dass ausschließlich original DRYFT-Pads verwendet werden, damit Ihre Garantie nicht erlischt.

## PADS UND ANWENDUNGEN

Die DRYFT wird mit einem Reinigungspad geliefert. Es ist bodenschonend, waschbar und für die Reinigung aller harten, glatten und strukturierten Böden geeignet.

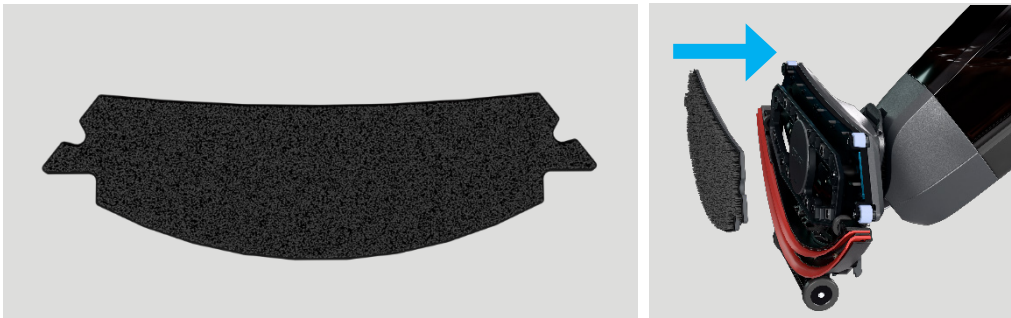

Dieses revolutionäre Material wurde speziell für die DRYFT entwickelt, um die bahnbrechende Oszillationstechnologie der DRYFT zu optimieren. Jede einzelne der tausenden von Fasern ist abgewinkelt, um den Schmutz auf glatten und strukturierten Böden sanft zu bewegen und zu entfernen.

Anwendung: Vielseitiges Pad für die Reinigung aller Bodenarten.

Wiederverwendbar: Dieses Pad sollte bei täglichem Gebrauch drei bis sechs Monate halten.

## PAD-REINIGUNG

1. MAGPlate abnehmen.
2. Ziehen Sie das Reinigungspad von der MAGPlate.
3. Im Falle von Einweg-Pads - gemäß den örtlichen Umweltvorschriften entsorgen.
4. Waschbare Pads können gemäß den Anweisungen auf dem Etikett des Pads gereinigt werden.



**VORSICHT:** Verwenden Sie nur Reinigungspads, die speziell für die DRYFT entwickelt und empfohlen wurden. Wir können die Sicherheit anderer Reinigungspads nicht garantieren.

## MAGPLATES UND PADS WECHSELN

WICHTIG! Entfernen Sie die CORE-Ion-Batterie, bevor Sie die folgenden Schritte ausführen:



1. Klappen Sie den Kopf in die Transportposition



2. Ziehen Sie die MAGPlate von der Unterseite,



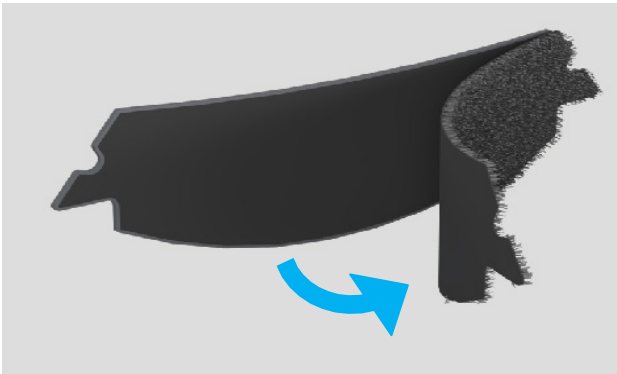

3. Ziehen Sie das Reinigungspad vorsichtig von der Klettschicht ab.



4. Legen Sie das Reinigungspad auf den Boden und richten Sie die MAGPlate so aus, dass sie exakt mittig liegt.



5. Bringen Sie die MAGPlate am Unterteil der DRYFT an und achten Sie darauf, dass Sie sich nicht die Finger verletzen. Die MAGPlate wird magnetisch einrasten.

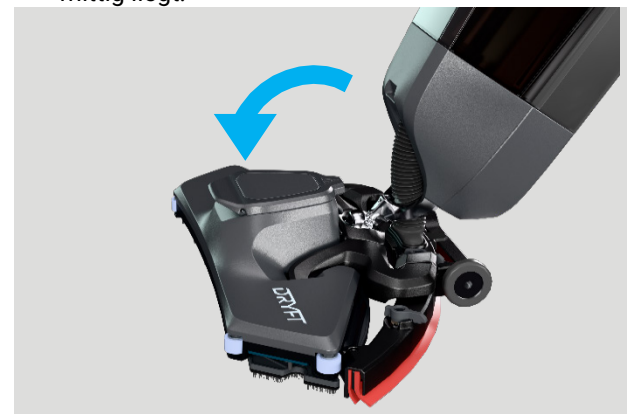

6. Senken Sie den DRYFT-Kopf auf den Boden in die Reinigungsposition.

### SAUGLEISTE

„Quick Release“-Saugleiste:

Die Funktion der Saugleiste besteht darin, Schmutzwasser von der Bodenoberfläche aufzufangen und die Wasserrückgewinnung zu optimieren. Vier werkzeuglose Drehverschlüsse ermöglichen ein schnelles Lösen der Saugleiste zur Reinigung oder zum schnellen Austausch.

Kontrolle des Saugleistenverschleißes:

Wenn die Trocknungsleistung im Laufe der Zeit abnimmt, könnte dies auf den Verschleiß der Saugleiste zurückzuführen sein. Wir empfehlen, die Saugleiste zu entfernen und auf Beschädigungen und Verschleiß zu prüfen.



### SO ENTFERNEN SIE DIE SAUGLEISTE

WICHTIG! Entfernen Sie die CORE-Ion-Batterie, bevor Sie die folgenden Schritte ausführen:



1. Drehen Sie zuerst die zentralen Drehverschlüsse.



2. Drücken Sie mit Ihren Daumen auf die beiden inneren Flügelmuttern, um die Saugleiste aus der Halterung zu lösen.



3. Lassen Sie die innere Saugleiste herausfallen.

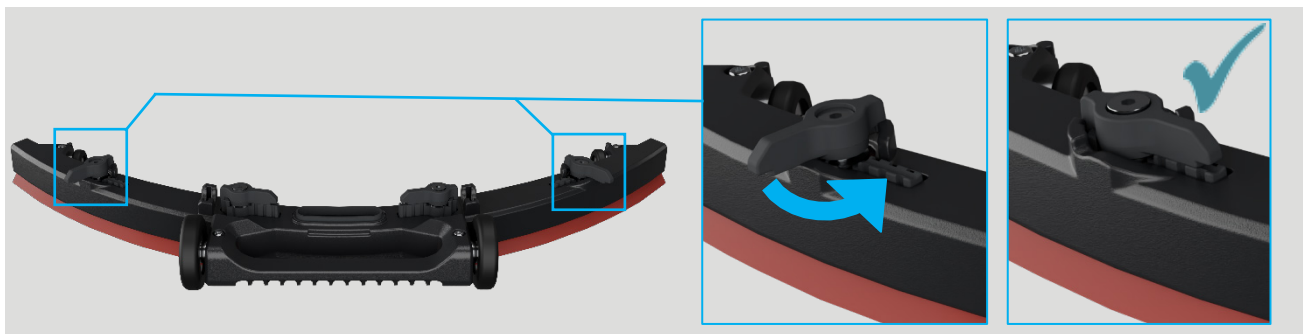

4. Legen Sie die Saugleiste auf eine ebene Fläche und drehen Sie die beiden verbleibenden Drehverschlüsse.



5. Ziehen Sie die Saugleiste vorsichtig von den Haltehaken ab.

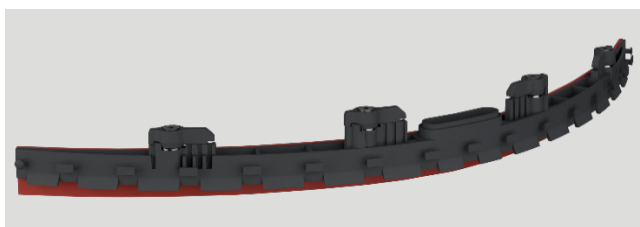

6. Die Halterung ist nun für die Reinigung oder den Austausch der Saugleiste zugänglich.

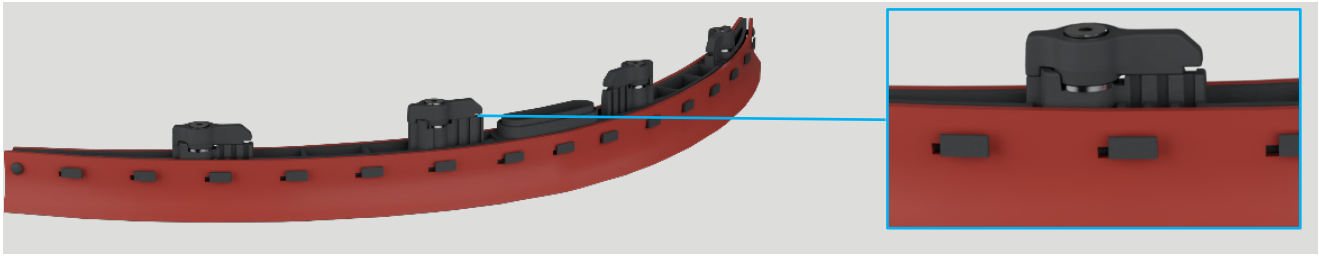

7. Vergewissern Sie sich, dass die Saugleiste gleichmäßig an jedem Haken eingehängt ist, bevor Sie sie wieder einsetzen.

So setzen Sie die Saugleiste wieder ein: Führen Sie diese Schritte in umgekehrter Reihenfolge durch, um die Saugleiste wieder zu befestigen.



### HINWEIS

*Für eine zufriedenstellende Trocknung müssen die Saugleiste sauber und ihre Wischblätter in einem guten Zustand sein.*



### WARNUNG!

*Es empfiehlt sich, bei der Reinigung der Saugleiste Schutzhandschuhe zu tragen, da sich scharfkantiger Schmutz darauf befinden könnte*

### REINIGEN MIT DER DRYFT

Wenn Sie das Gerät benutzen:

Achten Sie bei der Verwendung der DRYFT darauf, dass das Pad flach auf dem Boden liegt, um einen reibungslosen Betrieb der Maschine und eine optimale Reinigung zu gewährleisten.

Verbrauch von Wasser:

Die DRYFT ist eine Reinigungsmaschine mit geringem Wasserverbrauch. Zum Befeuchten und Reinigen des Bodens wird nur eine geringe Menge Wasser oder Reinigungsmittel benötigt. Lassen Sie einfach das Pad und die kraftvolle Oszillationsbewegung den Schmutz lösen.

Nach jedem Gebrauch:

Nach jedem Gebrauch müssen Sie den Frischwassertank und die Schmutzwassertanks entleeren. Dies verringert das Risiko des Verschüttens, aber auch das Risiko einer Geruchsbelästigung durch die Ansammlung von Bakterien.

Magnetische Medien:

Halten Sie magnetische Medien wie Computerdisketten, Kreditkarten und Mobiltelefone von den Magneten fern.

Verwenden Sie kein Wasser, das heißer als 35 °C (95 °F) ist, dies kann das Ventil beschädigen.



**ACHTUNG:** Die DRYFT nicht in Wasser eintauchen.



**RUTSCHGEFAHR:** Die DRYFT bringt Wasser und/oder Reinigungslösung auf den Boden auf. Auch wenn die DRYFT den Großteil der Flüssigkeit auffängt, besteht aufgrund von Flüssigkeitsrückständen immer noch die Gefahr des Ausrutschens. Stellen Sie sicher, dass geeignete PSA-Schuhe getragen werden.



**RUTSCHGEFAHR:** Die DRYFT ist für die gewerbliche Nutzung vorgesehen. Sorgen Sie dafür, dass andere durch entsprechende Beschilderung auf die potenzielle Rutschgefahr aufmerksam gemacht werden.



## AUFBEWAHRUNG DES GERÄTS

Dank ihrer kompakten Bauweise ist die DRYFT leicht zu verstauen. Bei der Aufbewahrung der DRYFT sollten Sie die folgenden Hinweise befolgen:



1. Achten Sie bei der Aufbewahrung darauf, dass der Schmutzwassertank und der Frischwassertank geleert und die Batterie vor dem Transport entfernt wurde.



2. Nehmen Sie die Batterie aus der Maschine.



3. Stellen Sie die DRYFT dank des einzigartigen „Head-Stand“-Designs auf. Drücken Sie einfach auf das Pedal, um die DRYFT aufrecht zu stellen und stellen Sie sicher, dass die Magnetverriegelung einrastet.



**Soll das Gerät über einen längeren Zeitraum gelagert und nicht benutzt werden, sollte die Batterie vom Gerät abgeklemmt werden. Die CORE-Ion-Batterie sollte nach Abschluss der Reinigung aus der DRYFT entfernt werden.**



**WARNUNG:** Achten Sie bei der Lagerung und beim Transport von Batterien immer darauf, dass diese nicht mit Metallgegenständen in Berührung kommen. Dies könnte zu einem Kurzschluss der Batterie führen, der einen Brand, Verletzungen oder eine Beschädigung der Batterie zur Folge haben könnte.



**WARNUNG:** Die Batterie und das Ladegerät dürfen niemals im Freien oder in feuchter Umgebung verwendet oder gelagert werden.



**VORSICHT:** Dieses Gerät sollte nur in geschlossenen Räumen gelagert werden.

**TABELLE DER PLANMÄSSIGEN WARTUNG**



Austauschanweisung als animiertes Video verfügbar:



Verfahren	Täglich, nach der Gerätebenutzung	Wöchentlich	Halbjährlich	Jährlich
Batterien laden				
Saugleiste reinigen				
Pad-Reinigung & Verschleißkontrolle				
Entleeren des Schmutzwassertanks & Reinigung				
Verschleißkontrolle der Saugleistenwischblätter				
Reinigung des Reinigungslösungsfilters & Überprüfung				
Auswechseln der Wischblätter				
Austausch des Padhalters				
Überprüfung des Bürstenmotors				(*)
Überprüfung des Schwingungsdämpfers des Scheuerdecks				(*)
Saugmotorüberprüfung				(*)

(\*) Die Wartungsarbeiten müssen von einem autorisierten Nilfisk Service Center durchgeführt werden.

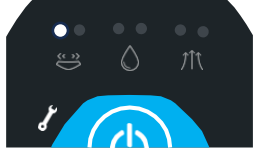
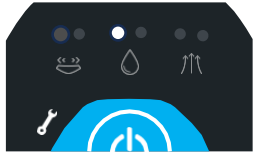
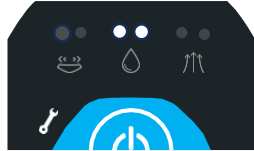
**FEHLERSUCHE**

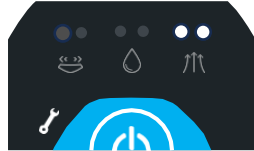
	Szenario	Feedback	Visuell
<b>Batterie</b>	<b>Schwache Batterie</b>	<b>CORE-Ion:</b> Unteres Segment blinkt 10 Sekunden lang	
<b>Bürstenmotor</b>	<b>Motor startet nicht</b> (Bürstenmotor, IC-Rückmeldung) / Sperre erkannt (wahrscheinlich festgefahren)	<b>DRYFT:</b> - Bürstenmotor (1 LED) - Fehlererkennungs-LED (Blinkendes Leuchten)	
<b>Magnetventil</b>	<b>Unterstrom</b> (Nicht verbunden oder tot)	<b>DRYFT:</b> -Magnetventil (1 LED) -Fehlererkennungs-LED	
	<b>Überstrom</b> (verklemmt, kurzgeschlossen)	<b>DRYFT:</b> -Magnetventil (2 LED) -Fehlererkennungs-LED	
<b>Saugmotor</b>	<b>Unterstrom</b> (Nicht verbunden oder tot)	<b>DRYFT:</b> -Saugmotor (1 LED) -Fehlererkennungs-LED (Blinkendes Leuchten)	
	<b>Überstrom</b> (verklemmt, kurzgeschlossen)	<b>DRYFT:</b> -Saugmotor (2 LED) -Fehlererkennungs-LED (Blinkendes Leuchten)	

## VERSCHROTTUNG

Die Geräteverschrottung hat bei einer autorisierten Verschrottungsstelle zu erfolgen.

Entfernen und trennen Sie vor dem Entsorgen der Maschine die folgenden Materialien, die gemäß den geltenden gesetzlichen Vorschriften ordnungsgemäß entsorgt werden müssen:

- Batterien
- Bürsten
- Kunststoffleitungen und -teile
- Elektrische und elektronische Komponenten (\*)

(\*) Wenden Sie sich insbesondere für die Verschrottung der elektrischen und elektronischen Bauteile an die örtliche Nilfisk-Niederlassung.

## Daten zur Materialzusammensetzung und Recyclingfähigkeit des Geräts

99,94 % des Geräts ist recyclingfähig

71,60 % des Geräts können wahrscheinlich recycelt werden (\* auf der Grundlage der prozentuellen Recyclingeffizienz von 2024)

Typ	Recyclingeffizienz % (Branchenschätzungen [§] für 2024)	% Gewicht der DRYFT	% Gewicht der DRYFT x Recyclingeffizienz %
Aluminium	100 %	14,25 %	14,25 %
Stahl	100 %	6,09 %	6,09 %
Kunststoff (wiederverwertbar)	70 %	38,66 %	27,07 %
Kunststoff (nicht wiederverwertbar)	0 %	0 %	0 %
Kunststoffschläuche	0 %	0 %	0 %
Gummi	50 %	5,88 %	2,94 %
Magnet	60 %	2,27 %	1,36 %
Recycling von gemischten Materialien	60 %	2,63 %	1,58 %
Elektrik / Elektronik	50 %	19,36 %	9,68 %
Batterien	80 %	8,76 %	7,01 %
Kabelbaum	80 %	2,03 %	1,63 %

**[§]** Die Angaben zur Recyclingeffizienz basieren auf allgemeinen Branchenkenntnissen und Berichten großer Recyclingorganisationen, staatlicher Stellen und branchenspezifischer Veröffentlichungen für das Jahr 2024. Für genaue und aktuelle Informationen sollten spezifische Berichte oder Daten von lokalen Recyclingprogrammen und Abfallwirtschaftsunternehmen über die AI-Suchplattform konsultiert werden. Lokale Unterschiede können erheblich sein, daher empfehlen wir den Endnutzern, sich bei ihren lokalen Behörden zu informieren.

HEAD QUARTER



**NILFISK Pty Ltd**  
Tel.: (+61) 2 98348100  
www.nilfisk.com.au

**AUSTRIA**  
Nilfisk GmbH  
Tel.: (+43) 662 456 400 90  
www.nilfisk.at

**BELGIUM**  
Nilfisk n.v-s.a.  
Tel.: (+32) 24 67 60 50  
www.nilfisk.be

**BRAZIL**  
Nilfisk do Brasil  
Tel.: (+11) 3959-0300 /  
3945-4744  
www.nilfisk.com.br

**CANADA**  
Nilfisk Canada Company  
Tel.: (+1) 800-668-8400  
www.nilfisk.ca

**CHILE**  
Nilfisk S.A. (Comercial KCS  
Ltda)  
Tel.: (+56) 2684 5000  
www.nilfisk.cl

**CHINA**  
Nilfisk  
Tel.: (+86) 21 3323 2000  
www.nilfisk.cn

**CZECH REPUBLIC**  
Nilfisk s.r.o.  
Tel.: (+420) 244 090 912  
www.nilfisk.cz

**DENMARK**  
Nilfisk Danmark A/S  
Tel.: 72 18 21 20  
www.nilfisk.dk

**FINLAND**  
Nilfisk Oy Ab  
Tel.: (+358) 207 890 600  
www.nilfisk.fi

**FRANCE**  
Nilfisk SAS  
Tel.: (+33) 169 59 87 00  
www.nilfisk.fr

**GERMANY**  
Nilfisk GmbH  
Tel.: (+49) (0)7306/72-444  
www.nilfisk.de

**GREECE**  
Nilfisk A.E.

# heupel Reinigungstechnik GmbH

Gottlieb Daimler Str. 6  
88214 Ravensburg  
email: info@heupel-gmbh.de  
www.heupel-gmbh.de

Tel: (049) 0751 - 35905-3  
Fax: (049) 0751 - 35905-59

**Shop: [www.heupel-shop.de](http://www.heupel-shop.de)**

Heupel - Reinigungstechnik - Beratung, Verkauf, Service, alles aus einer Hand.

**HUNGARY**  
Nilfisk Kft.  
Tel.: (+36) 24 475 550  
www.nilfisk.hu

**INDIA**  
Nilfisk India Limited  
Tel.: (+91) 22 6118 8188  
www.nilfisk.in

**IRELAND**  
Nilfisk  
Tel.: (+35) 3 12 94 38 38  
www.nilfisk.ie

**ITALY**  
Nilfisk SpA  
Tel.: (+39) (0) 377 414021  
www.nilfisk.it

**JAPAN**  
Nilfisk Inc.  
Tel.: (+81) 45548 2571  
www.nilfisk.com

**MALAYSIA**  
Nilfisk Sdn Bhd  
Tel.: (60) 3603 627 43 120  
www.nilfisk.com

**MEXICO**  
Nilfisk de Mexico, S. de R.L.  
de C.V.  
Tel.: (+52) (442) 427 77 00  
www.nilfisk.com

**NEW ZEALAND**  
Nilfisk Limited  
Tel.: (+64) 9 414 1996  
www.nilfisk.com

**NORWAY**  
Nilfisk AS  
Tel.: (+47) 22 75 17 80  
www.nilfisk.no

**PERU**  
Nilfisk S.A.C.  
Tel.: (511) 435-6840  
www.nilfisk.com

**POLAND**  
Nilfisk Sp. Z.O.O.  
Tel.: (+48) 22 738 3750  
www.nilfisk.pl

**PORTUGAL**  
Nilfisk Lda.  
Tel.: (+351) 21 911 2670  
www.nilfisk.pt

**SINGAPORE**  
Don-Sin

**SOUTH KOREA**  
Nilfisk Korea  
Tel.: (+ 82) 2 3474 4141  
www.nilfisk.co.kr

**SPAIN**  
Nilfisk S.A.  
Tel.: (34) 93 741 2400  
www.nilfisk.es

**SWEDEN**  
Nilfisk AB  
Tel.: (+46) 31 706 73 00  
www.nilfisk.se

**SWITZERLAND**  
Nilfisk AG  
Tel.: (+41) 71 92 38 444  
www.nilfisk.ch

**TAIWAN**  
Nilfisk Ltd  
Tel.: (+88) 6227 00 22 68  
www.nilfisk.tw

**THAILAND**  
Nilfisk Co. Ltd.  
Tel.: (+66) 2275 5630  
www.nilfisk.co.th

**TURKEY**  
Nilfisk A.S.  
Tel.: +90 216 466 94 94  
www.nilfisk.com.tr

**UNITED ARAB EMIRATES**  
Nilfisk Middle East Branch  
Tel.: (+971) (0) 655-78813  
www.nilfisk.com

**UNITED KINGDOM**  
Nilfisk Ltd.  
Tel.: (+44) (0) 1768 868995  
www.nilfisk.co.uk

**UNITED STATES**  
Nilfisk, Inc.  
Tel.: (+1) 800-989-2235  
www.nilfisk.com

**VIETNAM**  
Nilfisk Vietnam  
Tel.: (+84) 761 5642  
www.nilfisk.com

# NILFISK